

Elektro-Türöffner von effeff



Elektro-Türöffner 16W
für den Außenbereich



ASSA ABLOY, the global leader
in door opening solutions

Das effeff-Outdoor-Talent 16W

Vielfältig und universell



Viele Features für jede Anforderung

Die Modellreihe 16W ist für den Außenbereich geeignet. Die FaFix-Falle und die dazugehörigen Schließbleche mit zwei Befestigungspositionen für den Türöffner, ermöglichen eine horizontale Justage von 4,5 mm. Durch Zubehörteile, wie z. B. diverse Aufschraubstücke, lässt sich praktisch jede Einbausituation auf die Schlossfallenposition einstellen. Optionen wie mechanische Entriegelung, Arretierung, Rückmeldekontakt ect. sind erhältlich.

Die Multispannungsbereiche des Türöffners liegen bei 10-24 V oder 22-42 V und seine kompakten Einbaumaße ermöglichen die Montage auch bei engen Platzverhältnissen.

Die Radiusfalle des Türöffners ermöglicht, dass die Türöffnerfalle beim Öffnen nicht ausschwenkt, sondern sich ins Türöffnergehäuse bewegt. Damit kann die übliche Ausnehmung im Fallenbereich minimiert werden, bei der ProFix-Ausführung sogar ganz entfallen.

Standard-Türöffner Modell 16W

Modell 16WE



Modell 16WRR



Modell 16W10, Profix 1



Kleine Einbaumaße – maximale Wirkung effeff Türöffner 16W

Mit den Maßen 75 x 20,5 x 28 mm ist der Türöffner 16W von effeff ein kompakter Türöffner für den Aussenbereich. Seine intelligenten Features garantieren höchste Planungssicherheit sowie eine schnelle und einfache Montage.

Die Vorteile im Überblick

- Korrosionsgeschützte Oberflächen
- Abmessungen 75 x 20,5 x 28 mm
- Schließbleche mit 2 Befestigungspositionen für den Türöffner
- Radiusfalle, FaFix 2 mm verstellbar
- Ruhestromausführung erhältlich
- Rückmeldekontakt optional erhältlich, Türöffner Abmessungen 83 x 20,5 x 28 mm
Schalter IP65 mit 500 mm langen Anschlusskabeln
- Arretierung optional erhältlich
- Universalspannung 10-24 V AC/DC, dauerbetriebsfest bis 16 V
- Universalspannung 22-42 V AC/DC, dauerbetriebsfest bis 26 V
- integrierte Supressordiode
- auf Anfrage mit 300 mm langen, angegossenen Anschlusskabel erhältlich
→ Modell 16WK
- Austauschstück mit E-Hebel erhältlich
- Kompatibel zu allen gängigen Einsteckschlössern
- Kompatibel mit Sperrfallenschlössern
- ProFix 1 Ausführung erhältlich.
- Dauertest 250.000 Zyklen
- Aufbruchfestigkeit 5000 N
- Symmetrische Bauform, daher DIN links / rechts sowie waagrecht einsetzbar

Das x-Maß bezeichnet den Abstand zwischen Zargenspiegel und Schlossfalle bzw. Türöffnerfalle

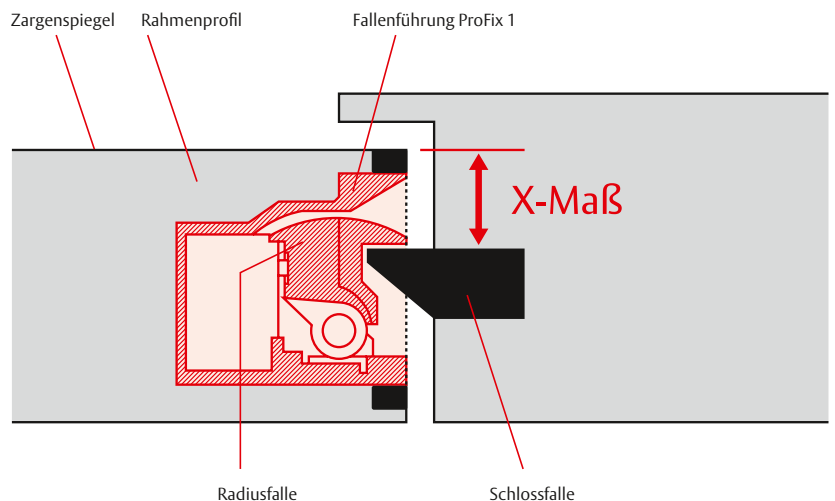

Technische Daten

Modell 16W / 26W / 36W

16W im Schließblech
mit 2 Befestigungs-
positionen für den
Türöffner



Modell 16W ist ein kompakter Universaltüröffner für den Aussenbereich. Eine hochwertige Oberflächenveredelung sorgt für optimalen Korrosionsschutz. Die elektrische Spule ist komplett vergossen und somit vor Feuchtigkeit und Wasser geschützt. Auf bekannte Optionen, wie Rückmeldekontakt, Arretierung und E-Hebel müssen Sie nicht verzichten. Beide Funktionsarten, Arbeitsstrom sowie Ruhestrom, sind verfügbar und sind werksseitig mit Supressor-Diode ausgestattet. Die Universalspannung erleichtert Ihnen die Spannungsauswahl und reduziert die Lagerhaltung. Die Schließbleche mit 2 Befestigungspositionen für den Türöffner erweitern den FaFix Bereich um zusätzliche 2,5 mm.

Technische Daten	
Festigkeit gegen Aufbruch	5000 N
Einbaumaße	75 x 20,5 x 28 mm
FaFix Verstellbereich (1 mm Rastung)	2 mm
Schließblech Verstellung	2,5 mm
Falleneingrifftiefe	5,5 mm
Universalspannungen	10 V bis 24 V AC/DC eE-Funktion 10-16 V 22 V bis 42 V AC/DC eE-Funktion 22-26 V
Umgebungstemperaturbereich	-15 °C bis +40 °C
Rückmeldekontakt IP65	optional
Schaltleistung Rückmeldekontakt	24 V / 1 A
Einbaumaße mit Rückmeldekontakt	82 x 20,5 x 28 mm
Funktionsfähigkeit in allen Einbaulagen	ja
Diode	integriert
Brandschutztauglichkeit	nein
Lastzyklen werksinterne Dauerfunktionsprüfung	250.000
Korrosionstest nach DIN 50021SS	432 Std

Elektrische Daten Modell 16W bei 20 °C	A71 10-24 V	B71 22-42 V	E91 12 V	F91 24 V
Betriebsnennspannungstoleranz	—	—	+/- 10 %	+/- 10 %
Nennwiderstand	43 Ohm	200 Ohm	51 Ohm	160 Ohm
Max. Nennstromaufnahme				
12 V DC	280 mA	—	235 mA	—
24 V DC	560 mA	120 mA	—	150 mA
12 V AC	250 mA	—	—	—
24 V AC	500 mA	60 mA	—	—
Vorlastentriegelung				
Vorlast AC Betrieb	160 N	160 N	—	—
Vorlast DC Betrieb	35 N	35 N	20 N	20 N

Maßzeichnungen

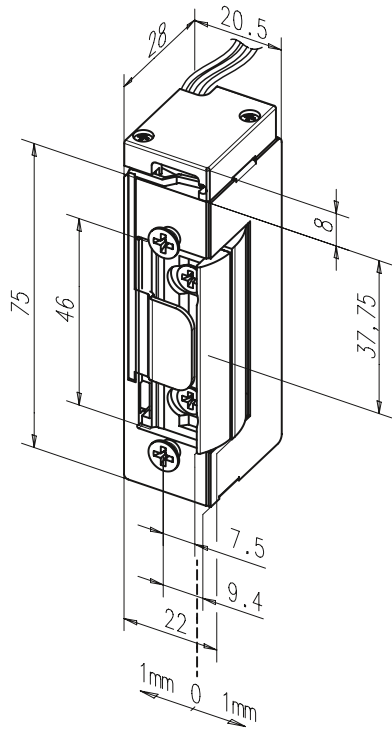

**Modell 16WRR
mit Rückmeldung**

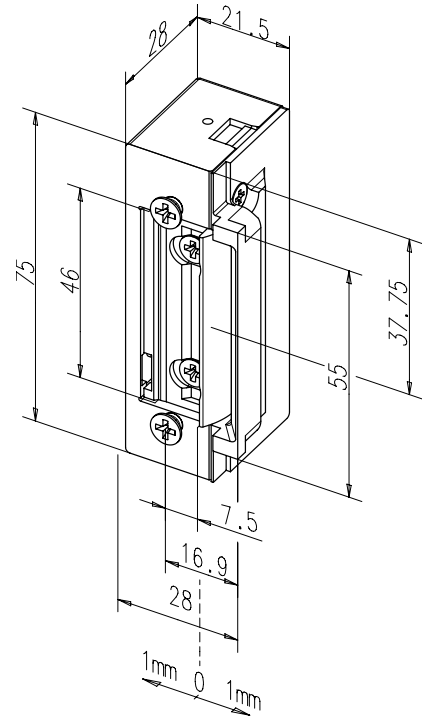

Modell 16W.10 ProFix 1

Die gängigsten Modelle in der Übersicht

Elektro-Türöffner 16W, 26W, 36W

Bestell Nummern	10-24V AC/DC	22-42V AC/DC	Arbeits- strom	Ruhe- strom	12V DC	24V DC	Entriege- lungshebel	Supressor- Diode	Rückmelde- kontakt	Arretierungs- funktion	FAFIX +1/-1mm
16W-----A71	•		•					•			•
16W-----B71		•	•					•			•
16WE-----A71	•		•				•	•			•
16WE-----B71		•	•				•	•			•
16WRR-----A71	•		•					•	•		•
16WRR-----B71		•	•					•	•		•
16WRRE-----A71	•		•				•	•	•		•
16WRRE-----B71		•	•				•	•	•		•
26W-----A71	•		•					•		•	•
26W-----B71		•	•					•		•	•
26WE-----A71	•		•				•	•		•	•
26WE-----B71		•	•				•	•		•	•
36W-----E91				•	•			•			•
36W-----F91				•		•		•			•
36WRR-----E91				•	•			•	•		•
36WRR-----F91				•		•		•	•		•

Bemerkung: Weitere Kombinationen möglich, 16WE mit Aufschraubstück 116.340 = 16WE340-----A71

Die gängigsten Modelle in der Übersicht

Elektro-Türöffner 16W, 26W, 36W in ProFix 1 Ausführung

Bestell Nummern	10-24V AC/DC	22-42V AC/DC	Arbeitsstrom	Ruhestrom	12V DC	24V DC	Entriegelungshebel	Supressor-Diode	Rückmeldekontakt	Arretierungsfunktion	FAFIX +1/-1mm
16W.10-----A71	•		•					•			•
16W.10-----B71		•	•					•			•
16WE.10-----A71	•		•				•	•			•
16WE.10-----B71		•	•				•	•			•
16W.20-----A71	•		•					•	•		•
16W.20-----B71		•	•					•	•		•
16WE.20-----A71	•		•				•	•	•		•
16WE.20-----B71		•	•				•	•	•		•
26W.10-----A71	•		•					•		•	•
26W.10-----B71		•	•					•		•	•
26WE10-----A71	•		•				•	•		•	•
26WE.10-----B71		•	•				•	•		•	•
36W.10-----E91				•	•			•			•
36W.10-----F91				•		•		•			•
36W.20-----E91				•	•			•	•		•
36W.20-----F91				•		•		•	•		•

Standardkombinationen Arbeitsstrom 16W

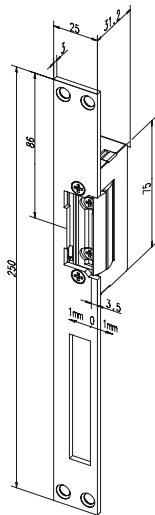

Türöffner 16W mit Flachschießblech 021

Technische Daten	
Farbmerkmal	35
Typmerkmal	HZ

DIN-Richtungen	
Universal	1

Spannung	
10-24 V AC/DC	A7
22-42 V AC/DC	B7

Best. Nr.	
16W----	02135 ** 1

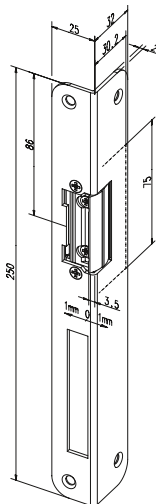

Türöffner 16W mit Winkelschießblech 324

Technische Daten	
Farbmerkmal	35
Typmerkmal	iW

DIN-Richtungen	
Links	4
Rechts	5

Spannung	
10-24 V AC/DC	A7
22-42 V AC/DC	B7

Best. Nr.	
16W----	32435 ** *

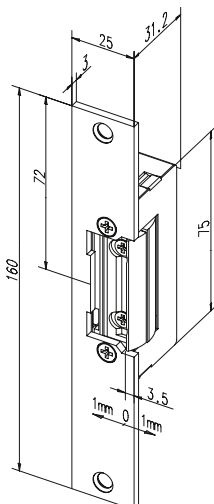

Türöffner 16W mit kurzem Flachschießblech 120

Technische Daten	
Farbmerkmal	35
Typmerkmal	kl

DIN-Richtungen	
Universal	1

Spannung	
10-24 V AC/DC	A7
22-42 V AC/DC	B7

Best. Nr.	
16W----	12035 ** 1

Bemerkung: Kombinationen mit Flachschießblechen werden grundsätzlich DIN links montiert ausgeliefert. Bauseits umschraubbar auf DIN rechts.

Standardkombinationen Arbeitsstrom 16W

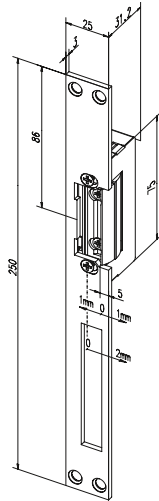

Türöffner 16W mit Flachschließblech 18B

2 Befestigungspositionen für den Türöffner

Technische Daten

Farbmerkmal	35
Typmerkmal	HZ

DIN-Richtungen

Universal	1
-----------	---

Spannung

10-24 V AC/DC	A7
22-42 V AC/DC	B7

Best. Nr.

16W----	18B35	**	1
---------	-------	----	---

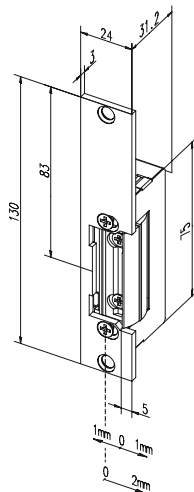

Türöffner 16W mit Flachschließblech 19B

2 Befestigungspositionen für den Türöffner

Technische Daten

Farbmerkmal	35
Typmerkmal	kl

DIN-Richtungen

Universal	1
-----------	---

Spannung

10-24 V AC/DC	A7
22-42 V AC/DC	B7

Best. Nr.

16W----	19B35	**	1
---------	-------	----	---

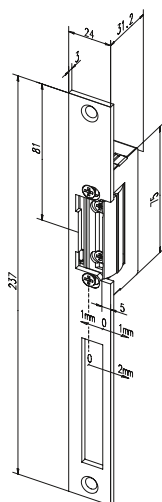

Türöffner 16W mit Flachschließblech 23B

2 Befestigungspositionen für den Türöffner

Technische Daten

Farbmerkmal	35
Typmerkmal	HZ

DIN-Richtungen

Universal	1
-----------	---

Spannung

10-24 V AC/DC	A7
22-42 V AC/DC	B7

Best. Nr.

16W----	23B35	**	1
---------	-------	----	---

Bemerkung: Kombinationen mit Flachschließblechen werden grundsätzlich DIN links montiert ausgeliefert.
Bauseits umschaubar auf DIN rechts

Schließblechkombinationen in der Variante ProFix 1

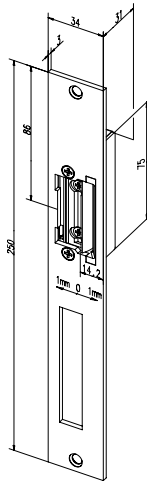

Türöffner 16W.10 mit Flachschießblech 520

Technische Daten		DIN-Richtungen	
Farbmerkmal	35	Universal	1
Typmerkmal	HZ		
		Spannung	
		10-24 V AC/DC	A7
		22-42 V AC/DC	B7
			↓ ↓
		Best. Nr.	
		16W.10-52035 ** 1	

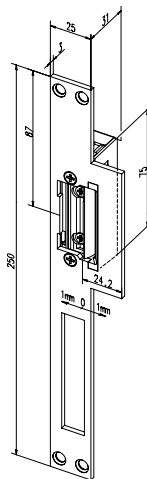

Türöffner 16W.10 mit Flachschießblech 521

Technische Daten		DIN-Richtungen	
Farbmerkmal	35	Universal	1
Typmerkmal	HZ		
		Spannung	
		10-24 V AC/DC	A7
		22-42 V AC/DC	B7
			↓ ↓
		Best. Nr.	
		16W.10-52135 ** 1	

Bemerkung: Kombinationen mit Flachschießblechen werden grundsätzlich DIN links montiert ausgeliefert. Bauseits umschraubbar auf DIN rechts

Weitere Schließblech
kombinationen finden
Sie in unseren **Tür-
öffner-Katalogen**
oder in unserem
Online-Katalog unter
www.effeff.com

Allgemeine technische Informationen zur Modellreihe 16W



Diagramm zeigt die relative Einschaltdauer der A71-Ausführungen (10-24 V AC/DC)

Beispiel

100 % ED (Einschaltdauer) ist bis zu einer Spannung von 16 V gewährleistet. Dies bedeutet, dass der Türöffner ständig bestromt werden kann, ohne überhitzt zu werden.

Wird Türöffner Modell 16W-----A71 mit 24 V betrieben, so sinkt die Einschaltdauer auf 40 %. Dies entspricht einer Taktung von maximal 24 Sekunden Dauerbestromung mit anschließender Pause von 36 Sekunden. Danach kann der Türöffner erneut 24 Sekunden lang bestromt werden. Die Einschaltströme können der unteren Grafik entnommen werden. Der Betrieb mit Wechselspannung (AC) hat geringere Einschaltströme als der Betrieb unter Gleichspannung (DC). „DC 50 %“ ist eine Gleichspannung mit 50 % Restwelligkeit.

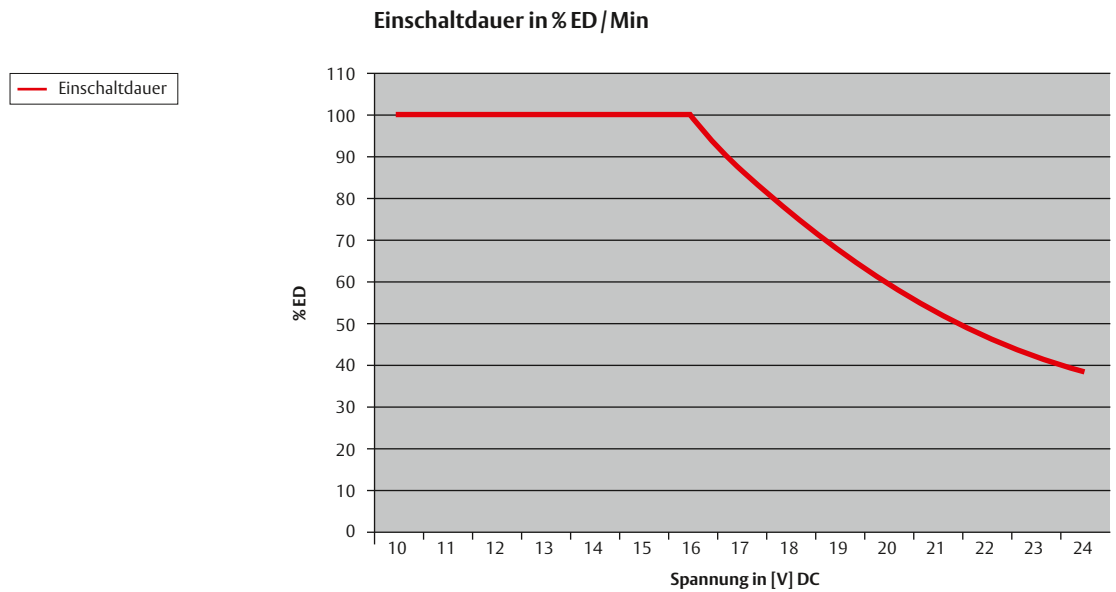
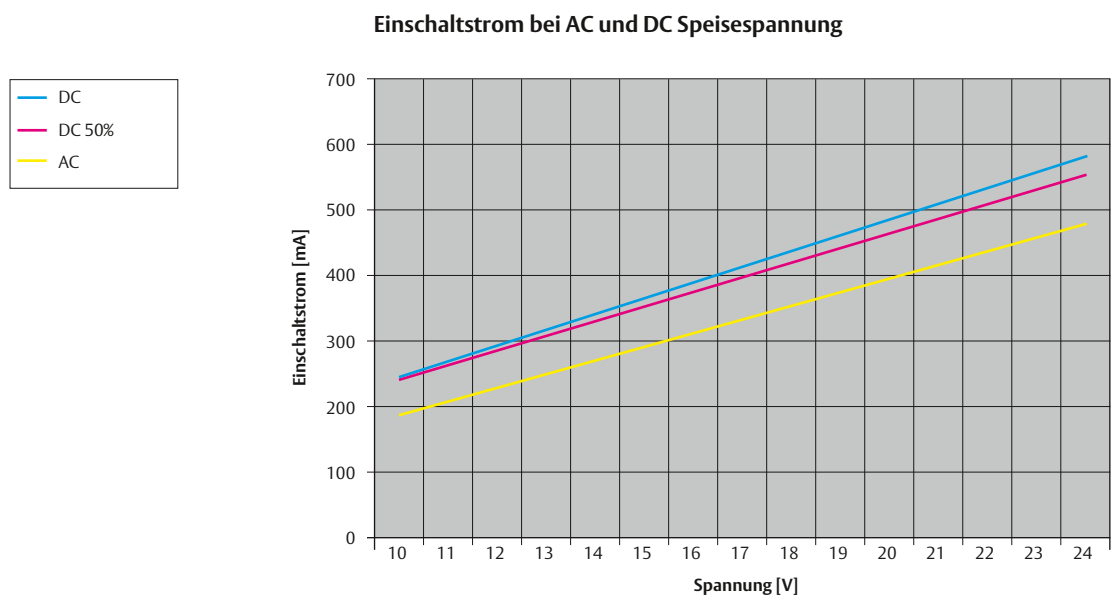

Aufschraub-Stücke für das Modell 16W, 36W

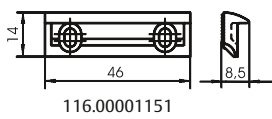
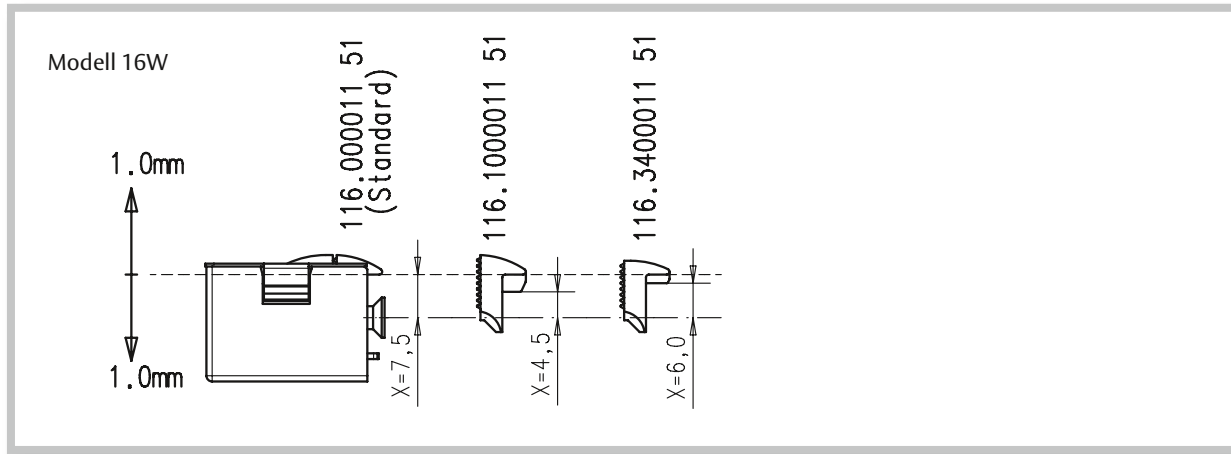

x = 7,5 ± 1 mm

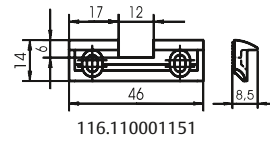

x = 6,5 ± 1 mm

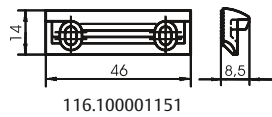

x = 4,5 ± 1 mm

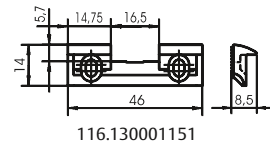

x = 7,5 ± 1 mm

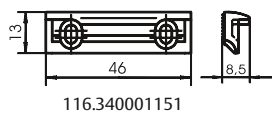

x = 6,0 ± 1 mm

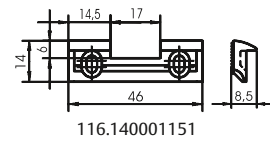

x = 7,5 ± 1 mm

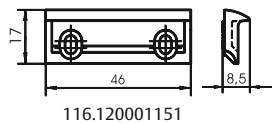

x = 9,5 ± 1 mm

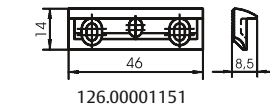

x = 7,5 ± 1 mm

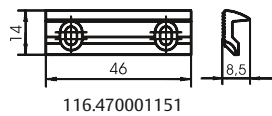

x = 6,5 ± 1 mm

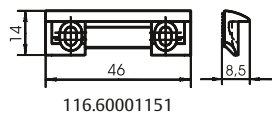

x = 6,5 ± 1 mm

Baugrößen – Vergleich Modell 16W, 12WD

Modell 16W mit Schließblech 19B



Abb. zeigt Befestigungsposition 1



Verstellbereich:
Befestigungs-
Position 1
4 / 5 / 6 mm

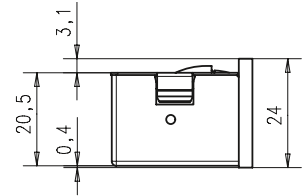
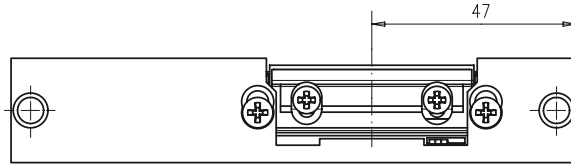
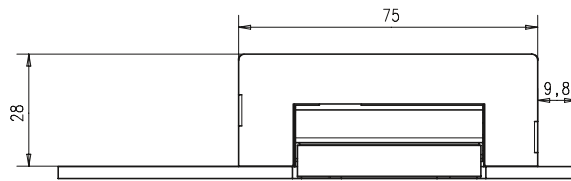
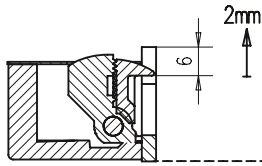

Verstellbereich:
Befestigungs-
Position 2
1.5 / 2.5 / 3.5 mm

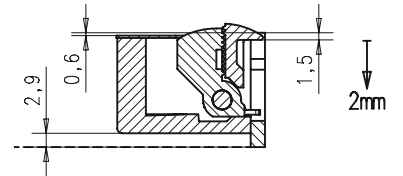

Modell 12WD mit Fix-Schließblech Nr. 152

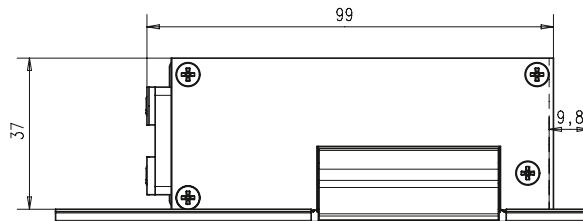
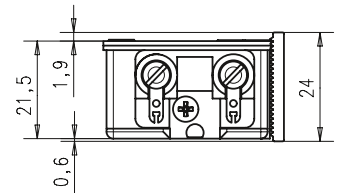
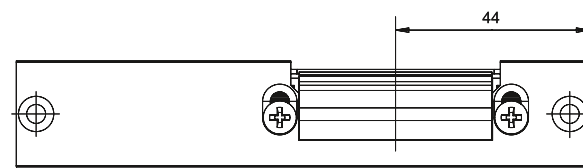

Fix Verstellbereich:
2.5 / 3.5 / 4.5
5.5 mm

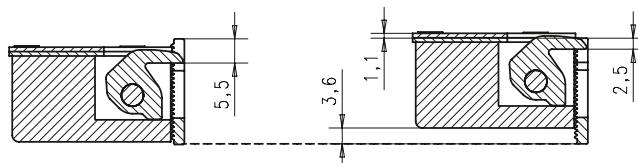

Vergleichsliste Modell 12WD – 16W

Das Modell 12WD wird ab Januar 2010 durch das Modell 16W ersetzt werden. Diese Vergleichsliste hilft Ihnen das passende Modell der Baureihe 16W zu finden.

Artikel-Nr.	Alternativ-Artikel-Nr.
12-----29302E54	16W---29302A74
12-----29302E55	16W---29302A75
12EF-----D 14	16WE-----A71
12EF-----D 15	
12EF---05035D14	16WE---18B35A71
12EF---05035D15	
12EF---05035R14	16WE---18B35A71
12EF---05035R15	
12EF---05040D14	16WE--18B35A71
12EF---05040D15	
12F-----D 14	16W-----A71
12F-----D 15	
12F-----E34	
12F-----E35	
12F-----F34	16W-----B71
12F-----F35	
12F-----R 14	16W-----A71
12F-----R 15	
12F----05135D14	16W---18B35A71
12F----05135D15	
12F----05135E34	
12F----05135E35	
12F----05135R14	16W---18B35B71
12F----05135R15	
12F----05140D14	16W---18B35A71
12F----05140D15	
12F----05140E34	
12F----05140E35	
12F----05140R14	16W---18B35A71
12F----05140R15	
12F----15240E34	16W---19B35A71
12F----15240E35	
12F----31835E34	16W---23B35A71
12F----31835E35	
12F----31835F14	
12F----31835F15	

Artikel-Nr.	Alternativ-Artikel-Nr.
12F---31835F34	16W---23B35B71
12F---31835F35	
12F---31835R14	
12F---31835R15	
12RRF-----F34	16WRR-----B71
12RRF-----F35	
12RRF--05140F34	16WRR--18B35B71
12RRF--05140F35	
1205F-----E34	16W-----A71
1205F-----E35	
1205F--05140E34	16W---18B35A71
1205F--05140E35	
1205F--31835E34	16W---23B35A71
1205F--31835E35	
1205F--31835F34	16W---23B35A71
1205F--31835F35	
22EF-----D 14	26WE-----A71
22EF-----D 15	
22EF---05035D14	26WE--18B35A71
22EF---05035D15	
22EF---05040D14	26WE--18B35A71
22EF---05040D15	
22EF---05040E34	
22EF---05040E35	
32F-----E94	36W-----E91
32F-----E95	
32F-----F94	36W-----F91
32F-----F95	
32F---05135E94	36W---18B35E91
32F---05135E95	
32F---05135F94	36W---18B35F91
32F---05135F95	
32F---05140E94	36W---18B35E91
32F---05140E95	
32F---05140F94	36W---18B35F91
32F---05140F95	
32RRF-----E94	36WRR-----E91
32RRF-----E95	
32RRF-----F94	36WRR-----F91
32RRF-----F95	

Auch zukünftig kommen wir den Forderungen nach technischen Weiterentwicklungen und Innovationen nach, deshalb müssen wir uns Konstruktionsänderungen vorbehalten. Auch die Abbildungen können daher im Einzelfall von den realen Produkten abweichen. Trotz größter Sorgfalt kann es zu Druckfehlern oder Irrtümern kommen. effeff übernimmt dafür keine Gewähr und geht keinerlei Verpflichtungen ein. Sämtliche abgedruckte Sicherheitsbestimmungen ohne Gewähr.

ASSA ABLOY is the global leader in door opening solutions, dedicated to satisfying end-user needs for security, safety and convenience.



ASSA ABLOY



IKON, hervorgegangen aus der 1926 gegründeten ZEISS IKON AG, ist in Deutschland die erfolgreichste Marke von ASSA ABLOY für Schließ- und Sicherheitstechnik. Produkte und Lösungen der Marke IKON nehmen eine Spitzenposition ein und sind state-of-the-art. Das Markenprogramm umfasst qualitativ hochwertige mechanische und mechatronische Schließzylinder, Zusatzschlösser und -sicherungen, Türbeschläge und Türschließer. Sie sorgen für aktiven Einbruchschutz und schützen Menschen und Werte.



effeff, 1936 als Werkstatt für Feinmechanik und Elektrotechnik gegründet, ist die weltweit führende Marke für elektromechanische Ver- und Entriegelung. Elektro-Türöffner, Elektro-Riegel, Sicherheitsschlösser, Zutrittskontrollsysteme und Rettungswegtechnik zählen zu den Produkten der Marke effeff, die heute in über 75 Ländern der Welt für Sicherheit und Komfort sorgen.

Die **ASSA ABLOY Sicherheitstechnik GmbH** ist weltweit der kompetente Partner für mechanische und elektromechanische Sicherheitslösungen für Schutz, Sicherheit und Komfort im Gebäude. Das Unternehmen entwickelt, produziert und vertreibt unter den traditionsreichen Marken IKON und effeff qualitativ hochwertige Produkte und vielseitige Systeme für den privaten, gewerblichen und öffentlichen Bereich.

ASSA ABLOY ist der weltweit führende Hersteller und Lieferant von Schließlösungen und Sicherheitssystemen, die den hohen Ansprüchen der Kunden an Sicherheit, Schutz und Benutzerfreundlichkeit gerecht werden. Mit über 32.000 Mitarbeitern erwirtschaftet die Gruppe einen Jahresumsatz von über 3 Milliarden Euro.

Technische Änderungen vorbehalten. 2.1901-144 000 00

ASSA ABLOY
Sicherheitstechnik GmbH
Bildstockstraße 20
72458 Albstadt
albstadt@assaabloy.de
Tel. +497431 123-0
Fax +497431 123-240
www.assaabloy.de